

# METALPLAST<sup>®</sup> SMART-COMFORT

0-10V Antrieb  
Vanne 0-10V  
Attuatore 0-10 V

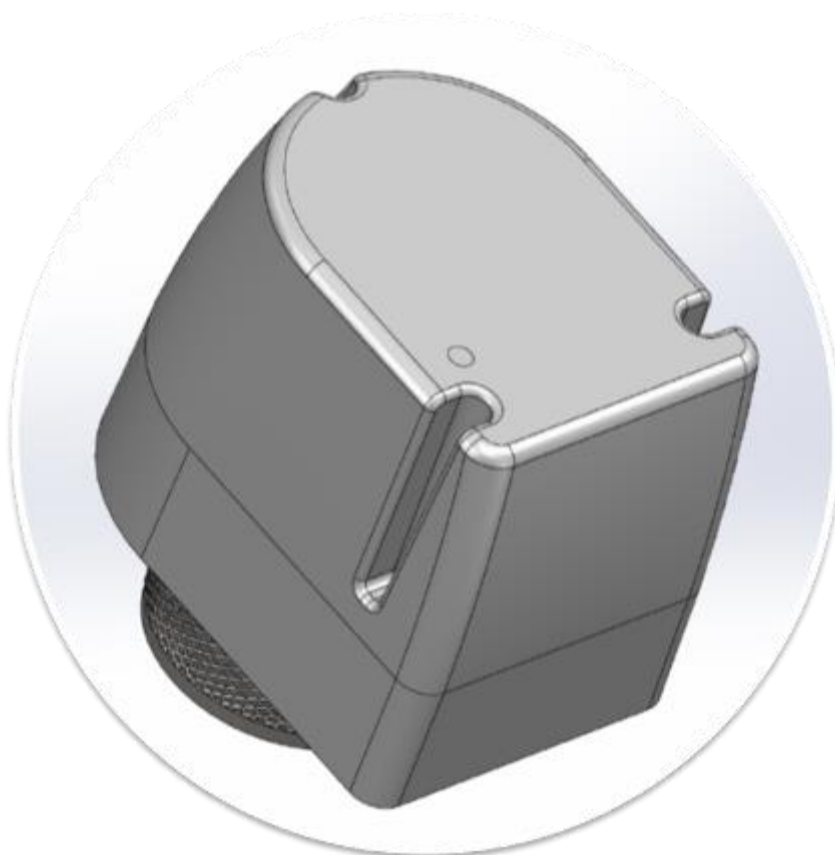

GEBRAUCHSANLEITUNG  
GUIDE D'UTILISATION  
ISTRUZIONI PER L'USO

metalplast<sup>®</sup>





## Bedienungsanleitung

**Der metalplast® smart-comfort Proportionaler, stetiger Stellantrieb** wurde für den **metalplast® smart-comfort MASTER RF 6 Zonen** und **SLAVE RF 6 Zonen** zur Regulierung von wassergeführten Fußbodenheizsystemen entwickelt.

Einfache und schnelle Verbindung der Stellantriebe mit dem Master bzw. Slave Einheit mittels RJ9 Stecker sowie der Rücklaufsensoren mit dem Stellantrieb.

Einfache Montage auf den Verteiler.

Sehr gute Regeleigenschaft (Schrittsteuerung).

LED Statusanzeige zur Abschätzung der momentanen Position.

### 1. LED ANZEIGE

Die LED Anzeige leuchtet grün oder rot bzw. blinkt.

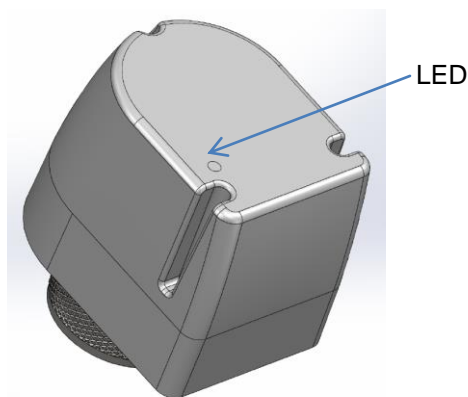

Schnell rot blinkend = Antrieb schließt  
Schnell grün blinkend = Antrieb öffnet

Rot fix = Antrieb ist geschlossen  
1 langsam grün flash = Antrieb ist zwischen 10% und 20% geöffnet  
2 langsam grün flash = Antrieb ist zwischen 20% und 30% geöffnet  
3 langsam grün flash = Antrieb ist zwischen 30% und 40% geöffnet  
4 langsam grün flash = Antrieb ist zwischen 40% und 50% geöffnet  
5 langsam grün flash = Antrieb ist zwischen 50% und 60% geöffnet  
6 langsam grün flash = Antrieb ist zwischen 60% und 70% geöffnet  
7 langsam grün flash = Antrieb ist zwischen 70% und 80% geöffnet  
8 langsam grün flash = Antrieb ist zwischen 80% und 90% geöffnet  
9 langsam grün flash = Antrieb ist zwischen 90% und 100% geöffnet  
Grün fix = Antrieb ist geöffnet

## 2. MONTAGE

Montage, Zug um Zug:

- 1- Schließen Sie das Netzkabel und den Temperaturfühler an den Antrieb.

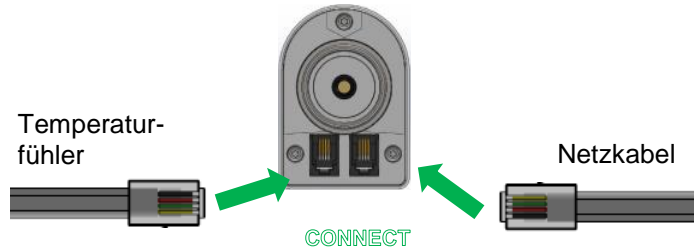

- 2- Beginnen Sie mit der Verdichtung, OHNE den Antrieb auf dem Verteiler zu befestigen. Verbinden Sie den Master (oder Slave) mittels des RJ9 Kabels mit dem Antrieb. Es spielt keine Rolle welchen Steckplatz am Antrieb Sie wählen. Bei angelegter Speisespannung am Master bzw. Slave fährt der Antrieb in die Position OFFEN.

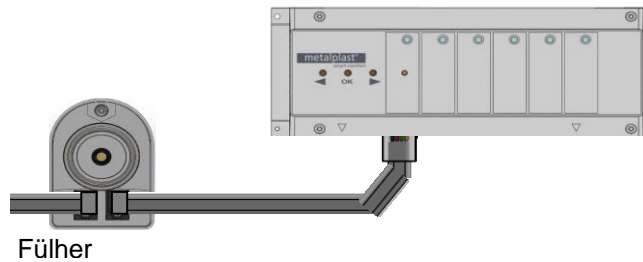

- 3- Die LED am Antrieb leuchtet orange, danach beginnt die LED grün zu blinken (Indikation dass der Antrieb in die Position offen fährt) Warten Sie bis die LED dauerhaft grün leuchtet, der Antrieb ist nun voll geöffnet (2 Sekunden). Entfernen Sie den RJ9 Stecker vom Regler

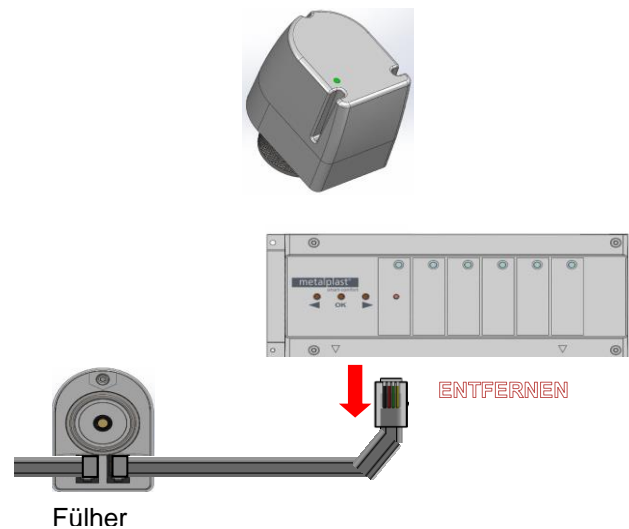

- 4- Befestigen Sie den Antrieb am Verteiler

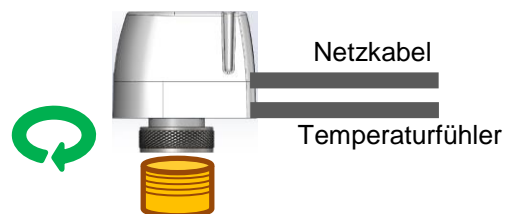

- 5- Nach Fester, sicherer Montage des Antriebs am Verteiler schließen Sie den Sensor und die Verbindung zum Master bzw. Slave an, Kabel mit RJ9 Stecker

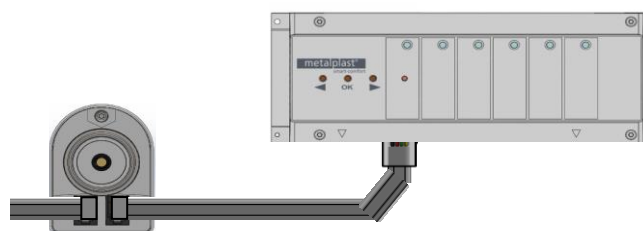

### 3. TECHNISCHE DATEN

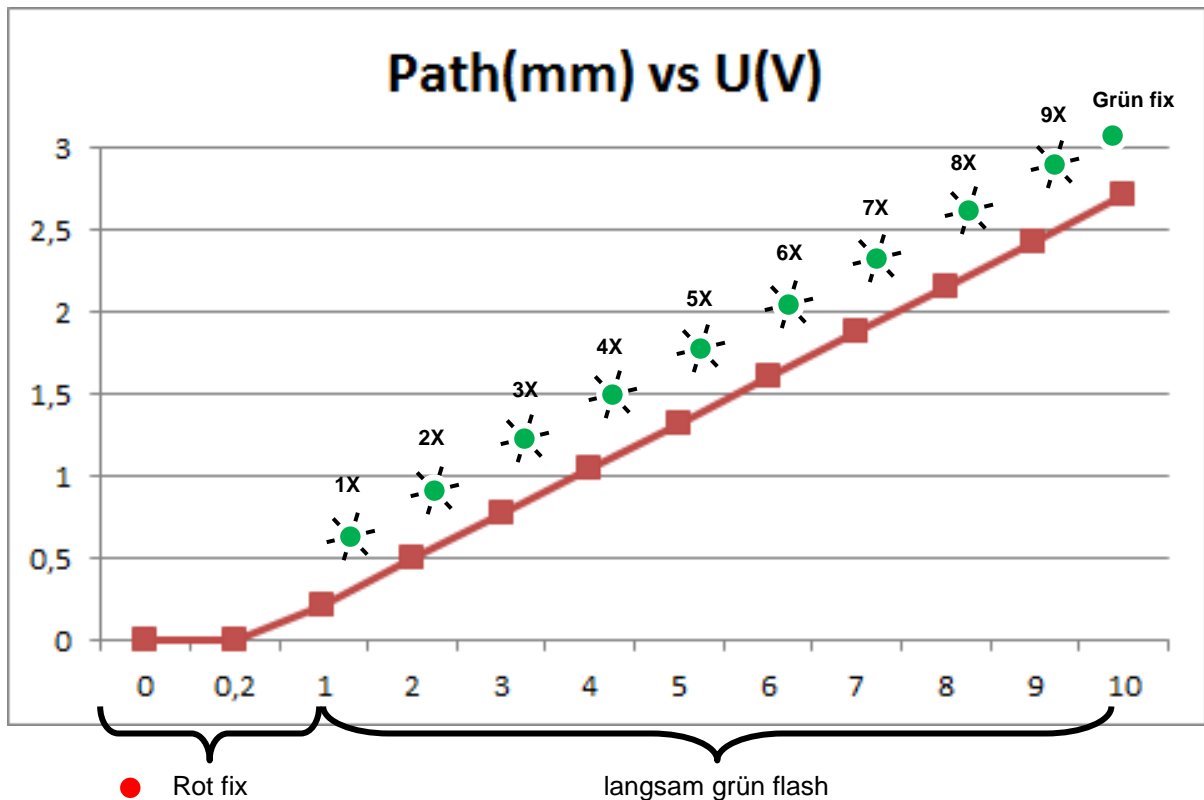

<b>Umgebungstemperatur</b>	0°C bis 50°C
<b>Speisespannung</b>	24VAC +- 10% 50Hz
<b>Eingänge, Anschlüsse</b>	.1 x RJ9 zum Master bzw. Slave .1 x RJ9 Sensoranschluss
<b>Eigenschaften</b>	. 2.7mm Hub . 3sec Laufzeit für Hub 0 bis 2,7mm . Max. Stellkraft 70N . Stellsignal 0...10V . Schließpunkt bei 0V . Geschlossen bei Stellsignal < 0,2V
<b>Leistungsverbrauch</b>	3W max (im Betrieb)
<b>Schutzklasse / Schutzart</b>	Klasse I - IP 30
<b>Kombinationsmöglichkeit</b>	mit Master 6 Zones oder Slave 6 Zonen



## GUIDE UTILISATEUR

**La vanne proportionnelle metalplast® smart-comfort 0-10V** fonctionne avec le **metalplast® smart-comfort MASTER RF 6 Zones** ou **SLAVE RF 6 Zones** pour réguler votre système de plancher chauffant hydraulique.

- . Raccordement rapide avec le master ou le slave et avec les sondes de température grâce aux connecteurs RJ9 présents sur la vanne, avec possibilité d'inverser les connecteurs.
- . Fonction de première connexion pour simplifier le montage entre la vanne et la nourrice du plancher chauffant.
- . Régulation de haute précision (moteur pas à pas).
- . Visualisation du positionnement par LED d'état

### 1. LED D'ETAT

La led d'état peut-être verte ou rouge et fixe ou clignotante

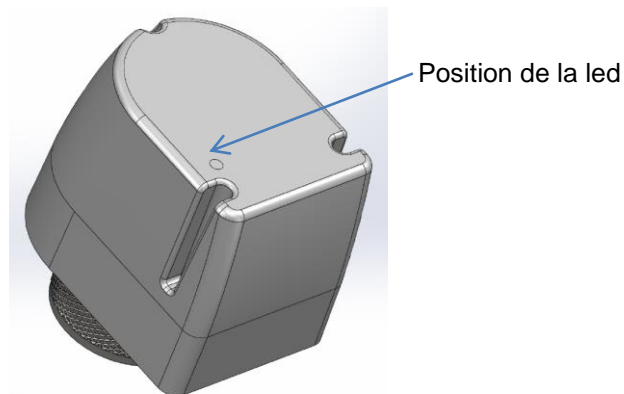

Clignotement rapide rouge = la vanne est en mouvement de fermeture  
Clignotement rapide vert = la vanne est en mouvement d'ouverture

Rouge fixe	= la vanne est complètement fermée
1 flash vert lent	= la vanne est ouverte entre 10% et 20%
2 flashs verts lents	= la vanne est ouverte entre 20% et 30%
3 flashs verts lents	= la vanne est ouverte entre 30% et 40%
4 flashs verts lents	= la vanne est ouverte entre 40% et 50%
5 flashs verts lents	= la vanne est ouverte entre 50% et 60%
6 flashs verts lents	= la vanne est ouverte entre 60% et 70%
7 flashs verts lents	= la vanne est ouverte entre 70% et 80%
8 flashs verts lents	= la vanne est ouverte entre 80% et 90%
9 flashs verts lents	= la vanne est ouverte entre 90% et 100%
Vert fixe	= la vanne est complètement ouverte

## 2. PROCEDURE DE MONTAGE

Procédure de montage pas à pas:

- 1- Connecter le câble d'alimentation et la sonde sur la vanne

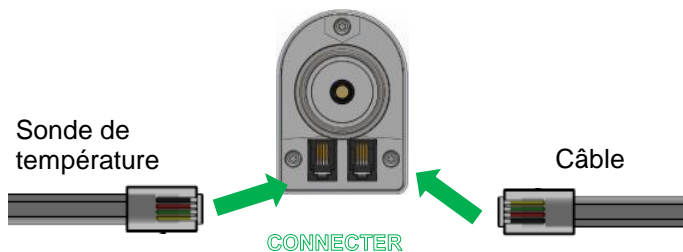

- 2- Prendre la vanne sans la monter sur la nourrice de chauffage.  
Connecter la vanne sur l'un des connecteurs RJ9 du master ou du slave (en choisir un, les deux ont la même fonction) pour l'alimenter et démarrer la procédure d'ouverture.

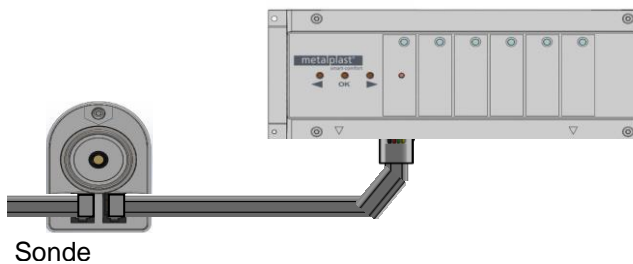

- 3- La led d'état s'allume orange puis après va clignoter vert, montrant qu'elle démarre sa phase d'ouverture. Attendre que la led devienne vert fixe. A ce moment, la vanne est complètement ouverte pendant 2 secondes. Déconnecter le câble RJ9 au niveau du master (ou du slave)

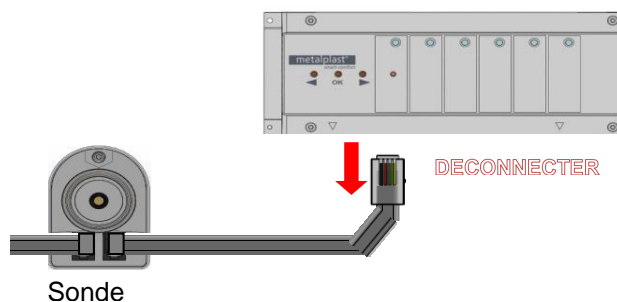
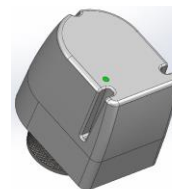

- 4- Prendre la vanne et la visser sur la nourrice du plancher chauffant

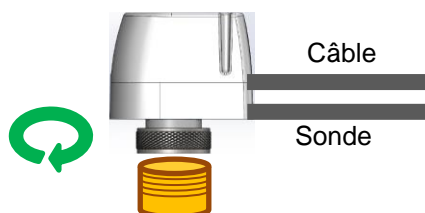

- 5- Après avoir correctement vissé la vanne, vous pouvez alors connecter le câble sur le Master (ou le Slave) et la sonde de température

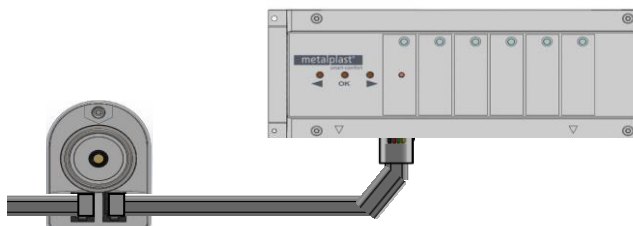

### 3. CARACTERISTIQUES TECHNIQUES

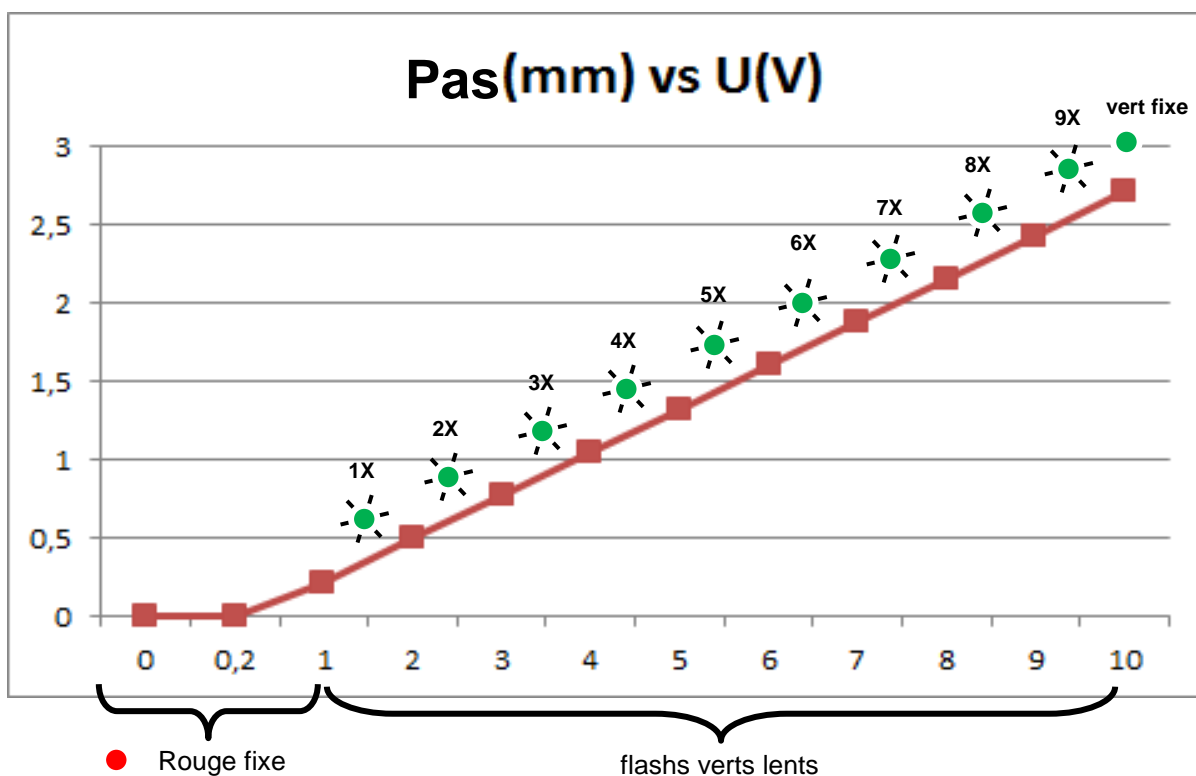

<b>Température de fonctionnement</b>	0°C à 50°C
<b>Alimentation</b>	24VAC +- 10% 50Hz
<b>Entrées</b>	<ul style="list-style-type: none"> <li>. 1 connexion RJ9 avec un Master(ou un Slave) pour régler le positionnement de la vanne</li> <li>. 1 connexion RJ9 avec une sonde de température pour donner la température au Master (ou au Slave)</li> </ul>
<b>Caractéristiques</b>	<ul style="list-style-type: none"> <li>. 2.7mm de course</li> <li>. 3sec pour aller de 0 à 2.7mm</li> <li>. Vanne normalement fermée</li> <li>. Force Max 70N</li> <li>. Recherche automatique du point de fermeture à chaque consigne 0V (connexion/déconnexion de la vanne)</li> <li>. Vanne complètement fermée en dessous de 0.2V</li> </ul>
<b>Consommation</b>	3W max (quand le moteur est en mouvement)
<b>Protection</b>	Class I - IP 30
<b>Combinaison</b>	Avec un Master 6 zones ou un Slave 6 zones



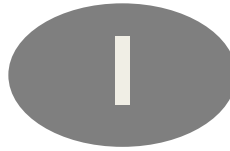

## Istruzioni per l'uso

**L'attuatore proporzionale metalplast® smart-comfort** è stato sviluppato per il **MASTER RF a 6 zone metalplast® smart-comfort** e lo **SLAVE RF 6 zone** per la regolazione di sistemi di riscaldamento a pavimento ad acqua.

Collegamento semplice e veloce degli attuatori con l'unità master o slave e dei sensori di ritorno con l'attuatore mediante connettore RJ9.

Semplice montaggio sul collettore di distribuzione.

Ottime caratteristiche di regolazione (comando passo passo).

LED di stato per stimare la posizione istantanea.

### 1. INDICATORE A LED

L'indicatore a LED di colore verde o rosso è acceso fisso o lampeggiante.

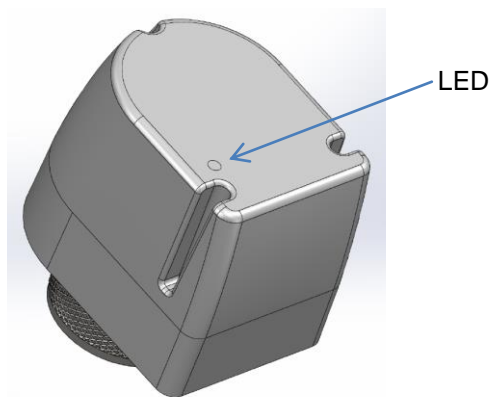

Rosso lampeggiante veloce = attuatore in chiusura  
Verde lampeggiante veloce = attuatore in apertura

Rosso fisso	= attuatore chiuso
1 lampeggiante verde lento	= attuatore aperto tra 10% e 20%
2 lampeggiante verde lento	= attuatore aperto tra 20% e 30%
3 lampeggiante verde lento	= attuatore aperto tra 30% e 40%
4 lampeggiante verde lento	= attuatore aperto tra 40% e 50%
5 lampeggiante verde lento	= attuatore aperto tra 50% e 60%
6 lampeggiante verde lento	= attuatore aperto tra 60% e 70%
7 lampeggiante verde lento	= attuatore aperto tra 70% e 80%
8 lampeggiante verde lento	= attuatore aperto tra 80% e 90%
9 lampeggiante verde lento	= attuatore aperto tra 90% e 100%
Verde fisso	= attuatore aperto

## 2. MONTAGGIO

Sequenza di montaggio

- 1- Collegare il cavo di rete e il sensore di temperatura all'attuatore.

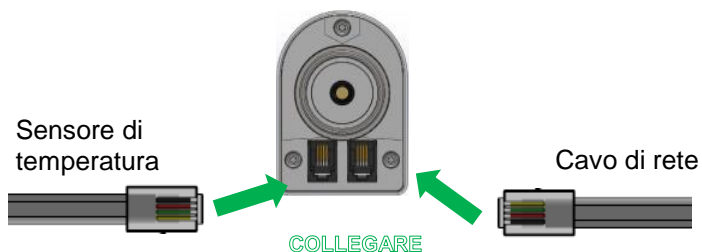

- 2- Iniziare il cablaggio **SENZA** fissare l'attuatore sul collettore di distribuzione. Collegare il master (o lo slave) all'attuatore mediante il connettore RJ9. È ininfluente a quale presa sull'attuatore. Se il master o lo slave sono sotto tensione l'attuatore si porta nella posizione APERTO.

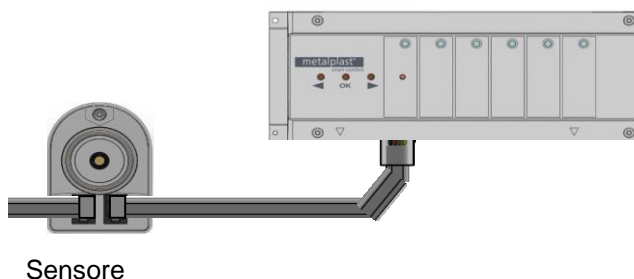

- 3- Il LED sull'attuatore si illumina di colore arancione, quindi inizia a lampeggiare in verde (ad indicare che l'attuatore si sta aprendo). Attendere fino a quando il LED si illumina di verde fisso, a quel punto l'attuatore è completamente aperto (2 secondi). Rimuovere il connettore RJ9 dal regolatore.

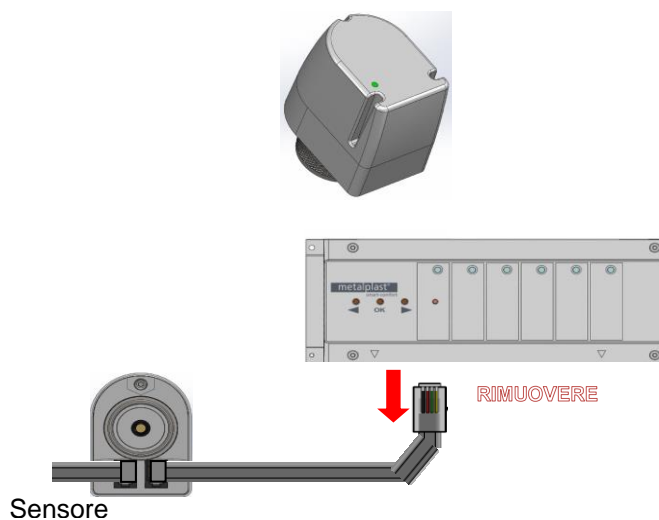

- 4- Fissare l'attuatore al collettore di distribuzione.

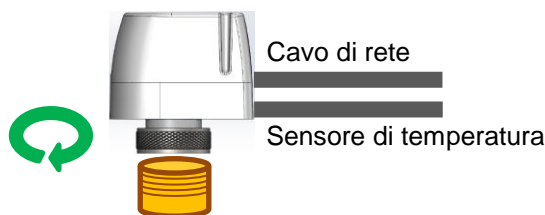

- 5- Dopo aver avvitato correttamente la valvola, è possibile collegare il cavo al master (o slave) e sensore di temperatura

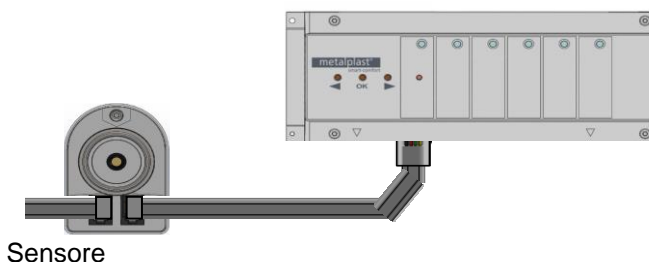

### 3. DATI TECNICI

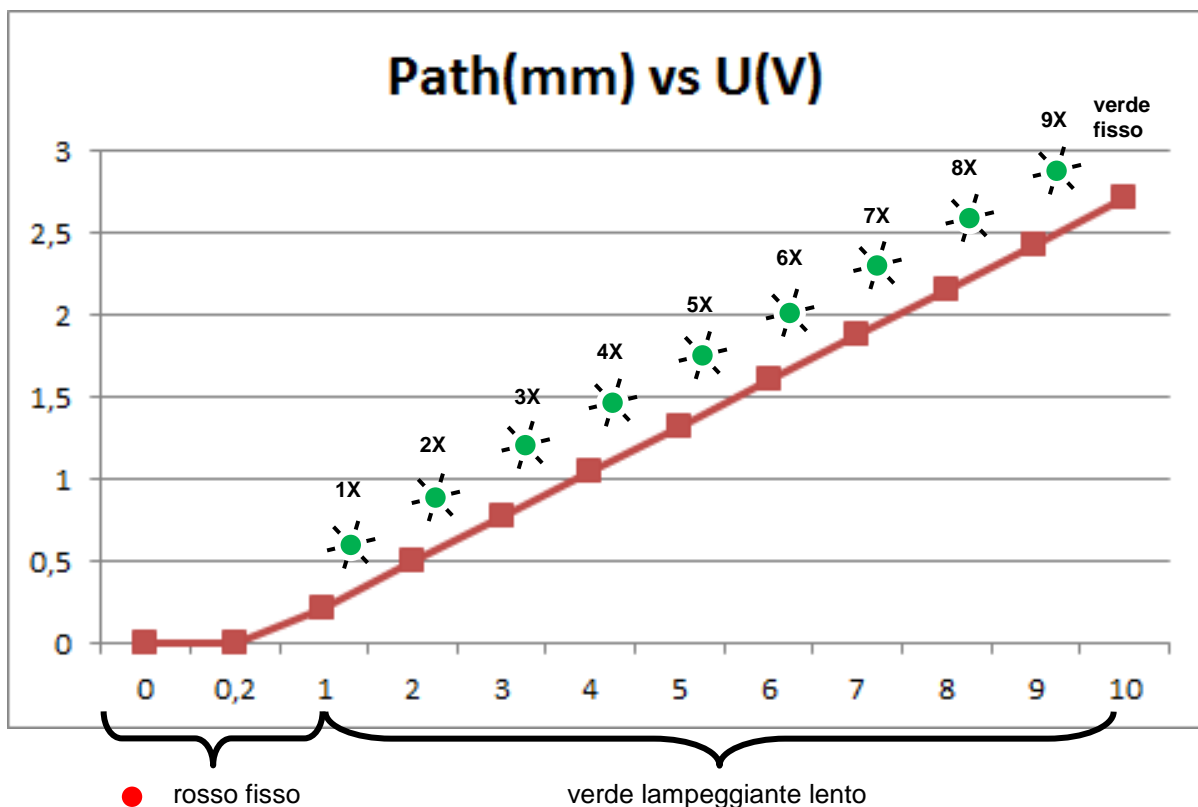

<b>Temperatura ambiente</b>	da 0°C a 50°C
<b>Tensione di alimentazione</b>	24 V AC +- 10% 50 Hz
<b>Ingressi, collegamenti</b>	1 presa RJ9 per master o slave 1 presa RJ9 per il sensore di temperatura
<b>Caratteristiche</b>	<ul style="list-style-type: none"> <li>. corsa 2,7 mm</li> <li>. tempo di corsa da 0 a 2,7 mm: 3 s</li> <li>. forza di posizionamento max. 70 N</li> <li>. segnale di posizionamento 0...10 V</li> <li>. punto di chiusura a 0 V</li> <li>. chiuso con segnale di posizionamento &lt; 0,2 V</li> </ul>
<b>Potenza assorbita</b>	max. 3 W (in funzione)
<b>Classe di isolamento / grado di protezione</b>	classe I - IP 30
<b>Possibilità di combinazione</b>	con un master a 6 zone o uno slave a 6 zone

### **Heizen Verkauf**

3072 Ostermundigen  
Schermenweg 151  
Telefon 031 939 77 22

9245 Oberbüren  
Industrie Büerfeld 4  
Telefon 071 955 95 45

1800 Vevey  
Z.I. de la Veyre B, St-Légier  
Telefon 021 943 02 22

6533 Lumino  
Via Quatorta  
Telefon 091 829 40 40

### **Heizen Profi-Shops**

Basel, Bern, Chur, Fribourg,  
Genève, Hunzenschwil,  
Kestenholz, Lumino,  
Neuchâtel, Oberbüren,  
Romanel, Sion, Vevey, Zürich

### **Service**

ServiceLine 0800 846 846  
24 h / 365 Tage

**WIR MACHEN DEN  
UNTERSCHIED**

WÄRME / KLIMA / SERVICE

Walter Meier (Klima Schweiz) AG  
Bahnstrasse 24, 8603 Schwerzenbach  
Telefon 044 806 41 41, Fax 044 806 41 00  
ch.klima@waltermeier.com, waltermeier.com

**walter  
meier**